

LOCALIZAÇÃO ABRIGO PARADA DE ÔNIBUS

Escreva uma descrição para seu mapa.

Legenda

- Av. Pres. Dutra - Tancredo Neves
- Elemento 1

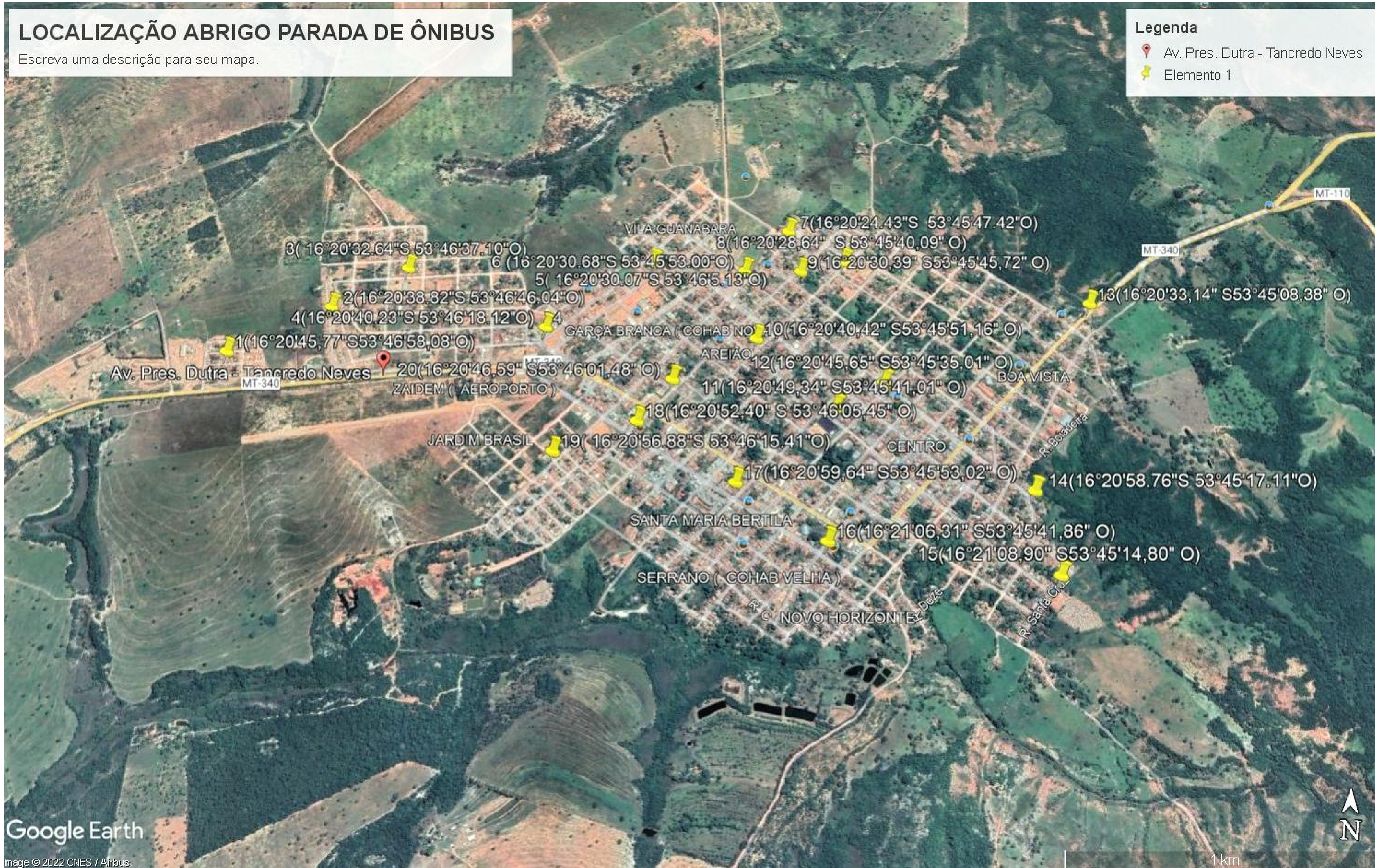
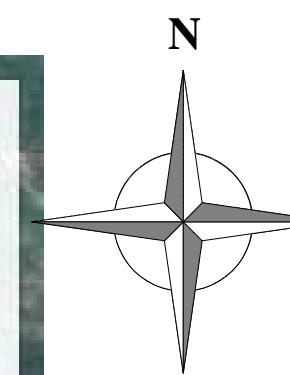

OBS:

- 01 - MEDIDAS DADAS EM METROS (m).
- 02 - AS COTAS PREVALEM SOBRE A ESCALA DO DESENHO.
- 03 - EM CASO DE DÚVIDAS, CONSULTE O AUTOR DO PROJETO.
- 04 - REPRODUÇÃO SOMENTE COM AUTORIZAÇÃO POR ESCRITO DO AUTOR DO PROJETO. LEI Nº. 9.610 - LEI DO DIREITO AUTORAL.
- 05 - AS IMAGENS CONTIDAS NESTE PROJETO ARQUITETÔNICO SÃO ILUSTRATIVAS PODENDO SOFRER PEQUENAS ALTERAÇÕES DURANTE A EXECUÇÃO.

CARIMBO DE APROVAÇÃO:

ASSOCIAÇÃO MATO-GROSSENSE DOS MUNICÍPIOS
COORDENAÇÃO DE PROJETOS
 SITE: www.amm.org.br
 E-MAIL: centraldeprojetosamm@gmail.com
ADM. NEURILAN FRAGA

TIPO DE OBRA:	INSTITUCIONAL	MODALIDADE:	CONSTRUÇÃO
OBRA:	IMPLANTAÇÃO DE ABRIGO PARA PARADA DE ÔNIBUS(20 UNIDADES)		
PROPRIETÁRIO/ CNPJ:	PREFEITURA MUNICIPAL DE GUIRATINGÁ CNPJ: 03.347.127/0001-70		
ENDEREÇO:	RUAS DIVERSAS		
AUTOR DO PROJETO/ CREA/CAU:	 KARLA FEIJÓ ARQUITETA E URBANISTA CREA: MATO GROSSE DO SUL 15 X 201/..... A FORÇA VEM DOS MUNICÍPIOS		
RESPONSÁVEL TÉCNICO P/ OBRA:			

PROJETO BÁSICO ARQUITETÔNICO

ASSUNTO:
IMAGEM DE SATÉLITE

Coordenadas Geográficas:	16°20'45,77"S 53°46'58,08"O	QUADRO DE ÁREAS
DATA DE ENTREGA:	05/07/2022 16:55:55	ÁREA TOTAL CONSTRUÍDA ABRIGO PARADA DE ÔNIBUS: 15 X 20:..... 103,00m²
REVISÃO:	00	ÁREA TOTAL DE COBERTURA ABRIGO PARADA DE ÔNIBUS: 15 X 20:..... 103,00m²
ESCALA:	1 : 38	
RRT: XXXXXXXX	DESENHO:	

ARQ
FOLHA Nº **01** / 04

Google Earth

Image © 2022 CNES / Airbus

IMAGEM SATELITE
1 : 38

LOCAL DO ARQUIVO:

COORDENADAS GEOGRÁFICAS	LOCALIZAÇÃO/NOME DAS RUAS E AVENIDAS	
01	16°20'45,77" S 53°46'58,08" O	RUA OLÍMPIA FLORES LOPES
02	16°20'38,82" S 53°46'48,00" O	RUA ALZIRA CONCEIÇÃO DE OLIVEIRA
03	16°20'32,64" S 53°46'37,00" O	AV. PRES. DUTRA
04	16°20'40,23" S 53°46'51,00" O	RUA 05
05	16°20'30,07" S 53°46'51,00" O	AV. MAL. RONDON
06	16°20'30,88" S 53°46'33,00" O	RUA TREZE DE MAIO
07	16°20'24,43" S 53°46'47,42" O	RUA TREZE DE MAIO
08	16°20'28,64" S 53°46'40,09" O	AV. RIO DAS GARÇAS
09	16°20'30,36" S 53°46'48,72" O	AV. ISRAEL VIEIRA ARCOVERDE
10	16°20'40,42" S 53°46'51,16" O	RUA DR. JULIANO DA SILVA
11	16°20'42,89" S 53°46'41,01" O	AV. MAL. RONDON
12	16°20'42,89" S 53°46'50,01" O	RUA DOM CAMILO FARESIN
13	16°20'33,14" S 53°46'58,38" O	MT 110 E MT 270
14	16°20'58,76" S 53°46'17,11" O	TR. URUGUAIANA
15	16°21'08,90" S 53°46'14,80" O	RUA SANTA CRUZ
16	16°21'06,31" S 53°46'14,80" O	AV. ROTARY INTERNACIONAL
17	16°20'59,64" S 53°46'53,00" O	AV. ROTARY INTERNACIONAL
18	16°20'52,40" S 53°46'55,40" O	AV. ROTARY INTERNACIONAL
19	16°20'56,88" S 53°46'15,41" O	RUA TREZE DE MAIO
20	16°20'46,59" S 53°46'51,48" O	RUA DUQUE DE CAXAS

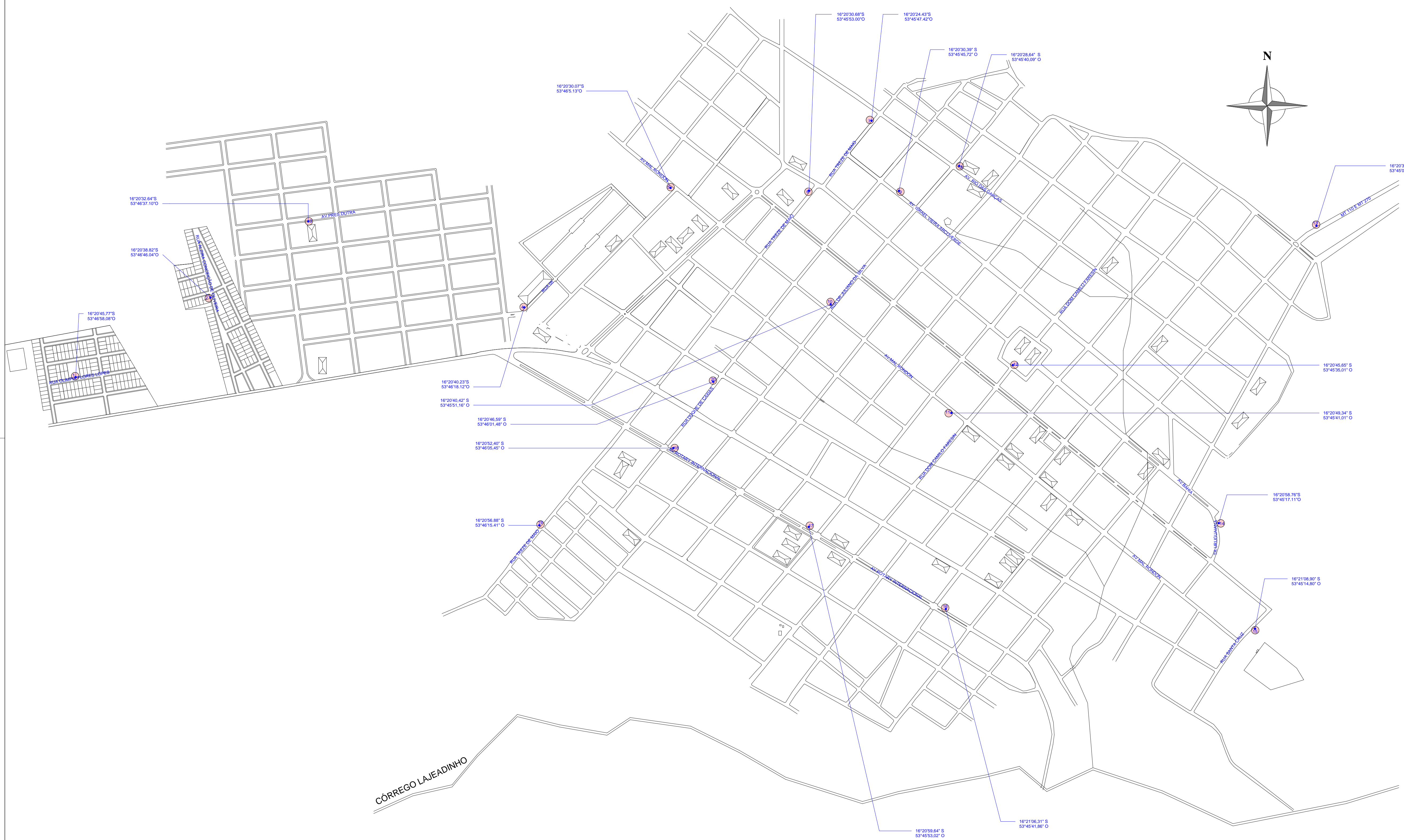

LOCALIZAÇÃO ABRIGOS PARA PARADA DE ÔNIBUS	
REPRESENTAÇÃO GRÁFICA	QUANTIDADE
	20UN

OBS:

01 - MEDIDAS DADAS EM METROS (m).
02 - AS COTAS PREVALEM SOBRE A ESCALA DO DESENHO.
03 - EM CASO DE DÚVIDAS, CONSULTE O AUTOR DO PROJETO.
04 - REPRODUÇÃO SOMENTE COM AUTORIZAÇÃO POR ESCRITO DO AUTOR DO PROJETO. LEI Nº. 9.610 - LEI DO DIREITO AUTORAL.
05 - AS IMAGENS CONTIDAS NESTE PROJETO ARQUITETÔNICO SÃO ILUSTRATIVAS POENDO SOFRER PEQUENAS ALTERAÇÕES DURANTE A EXECUÇÃO.

CARIMBO DE APROVAÇÃO:

ASSOCIAÇÃO MATO-GROSSENSE DOS MUNICÍPIOS
COORDENAÇÃO DE PROJETOS
SITE: www.amm.org.br
E-MAIL: centraldeprojetosamm@gmail.com
ADM. NEURILAN FRAGA

TIPO DE OBRA:	INSTITUCIONAL	MODALIDADE:	CONSTRUÇÃO
OBRA:	IMPLANTAÇÃO DE ABRIGO PARA PARADA DE ÔNIBUS(20 UNIDADES)		
PROPRIETÁRIO/ CNPJ:	PREFEITURA MUNICIPAL DE GUIRATINGA CNPJ: 03.347.127/0001-70		
ENDEREÇO:	RUAS DIVERSAS		
AUTOR DO PROJETO: CREA/CAU:	KARLA FEIJÓ ARQUITETA E URBANISTA CON. MUNICÍPIO Mato-grossense dos Municípios		
RESPONSÁVEL TÉCNICO P/ OBRA:	A FORÇA VEM DOS MUNICÍPIOS		

PROJETO BÁSICO ARQUITETÔNICO

ASSUNTO:
LOCALIZAÇÃO DOS ABRIGOS- PARADA DE ÔNIBUS

Coordenadas Geográficas:	16°20'45,77" S 53°46'58,08" O	QUADRO DE ÁREAS
DATA DE ENTREGA:	05/07/2022 16:58:04	ÁREA TOTAL CONSTRUÍDA ABRIGO PARADA DE ÔNIBUS: 15 X 20:..... 103,00m² ÁREA TOTAL DE COBERTURA ABRIGO PARADA DE ÔNIBUS: 15 X 20:..... 103,00m²
REVISÃO:	00	
ESCALA:	Como indicado	ARQ FOLHA Nº 02 / 04
RRT:	XXXXXXXX	

1 LOCALIZAÇÃO DOS ABRIGOS-PARADA DE ÔNIBUS
1 : 5300

1 SETORIZAÇÃO 01
1 : 4000

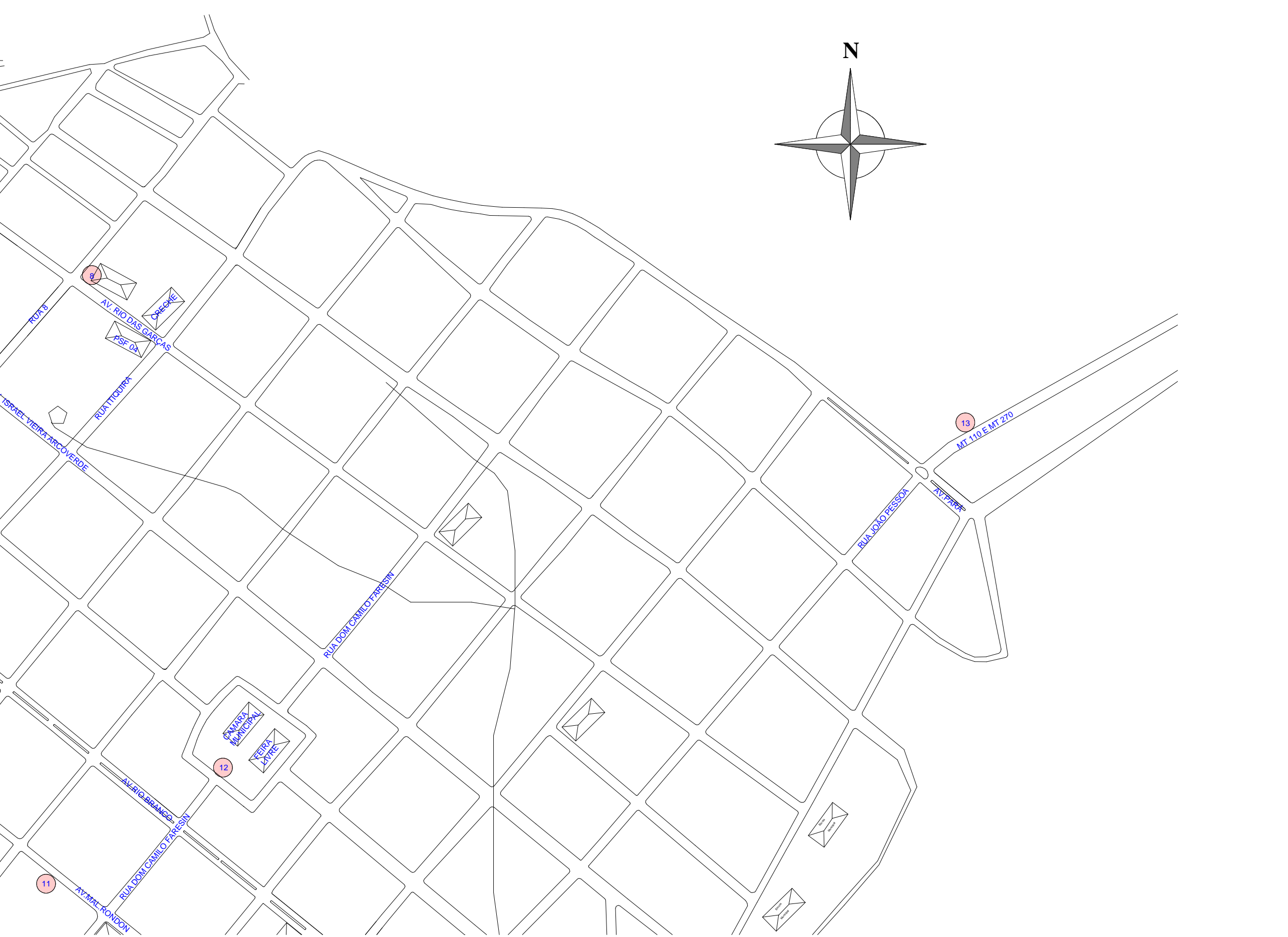

2 SETORIZAÇÃO 02
1 : 4000



3 SETORIZAÇÃO 03
1 : 4000

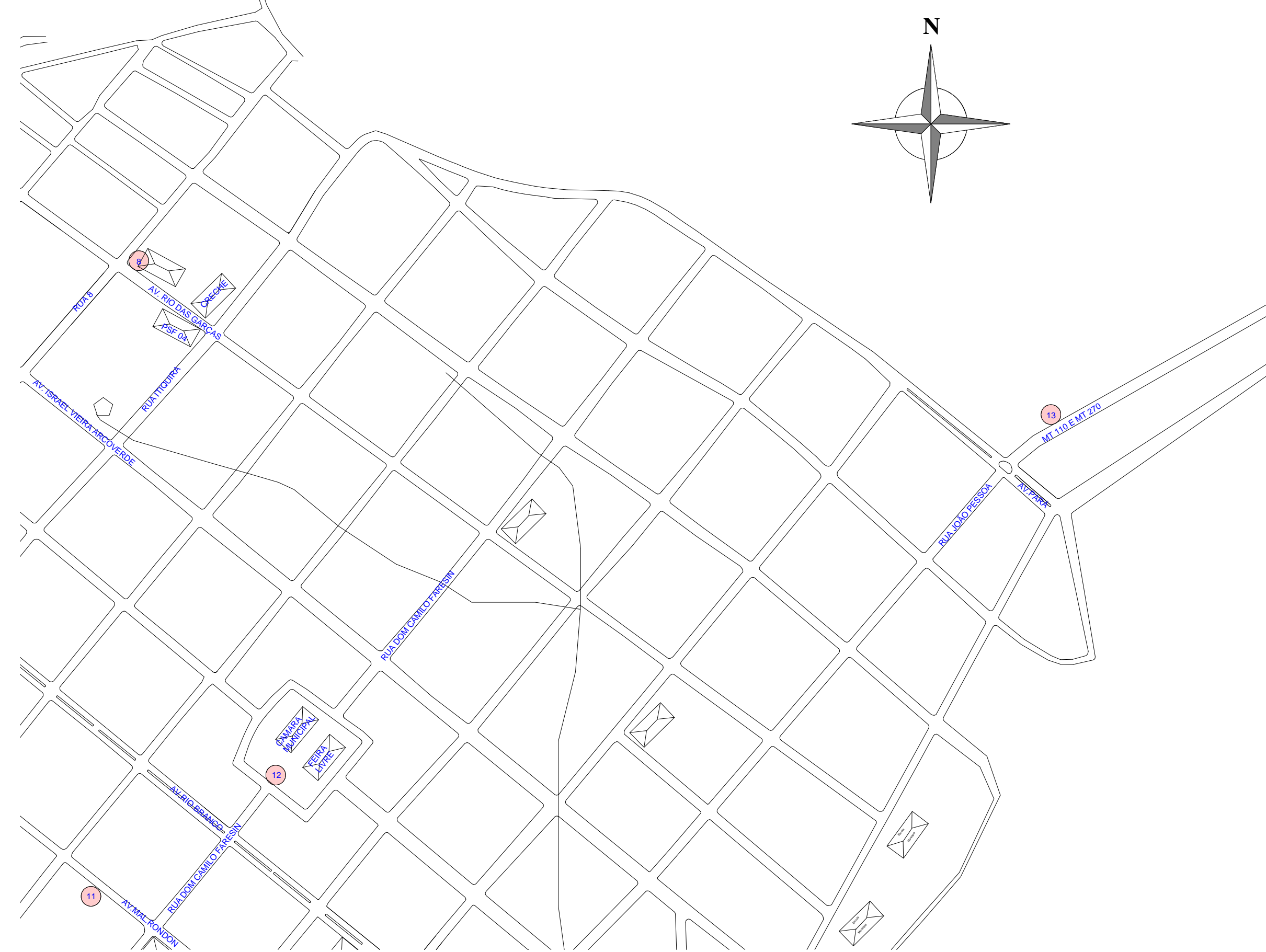

6 SETORIZAÇÃO
1 : 8500

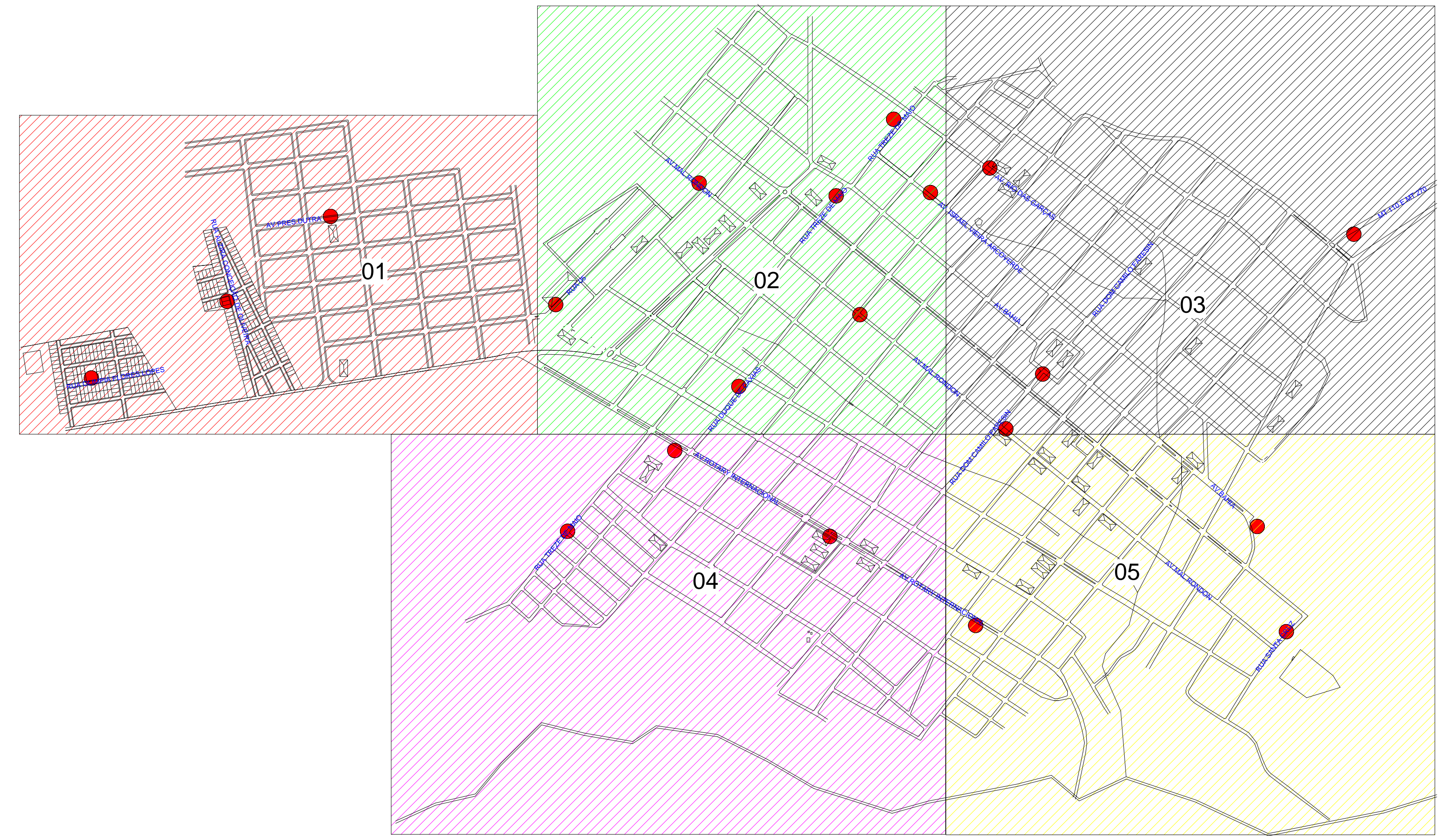

4 SETORIZAÇÃO 04
1 : 4000

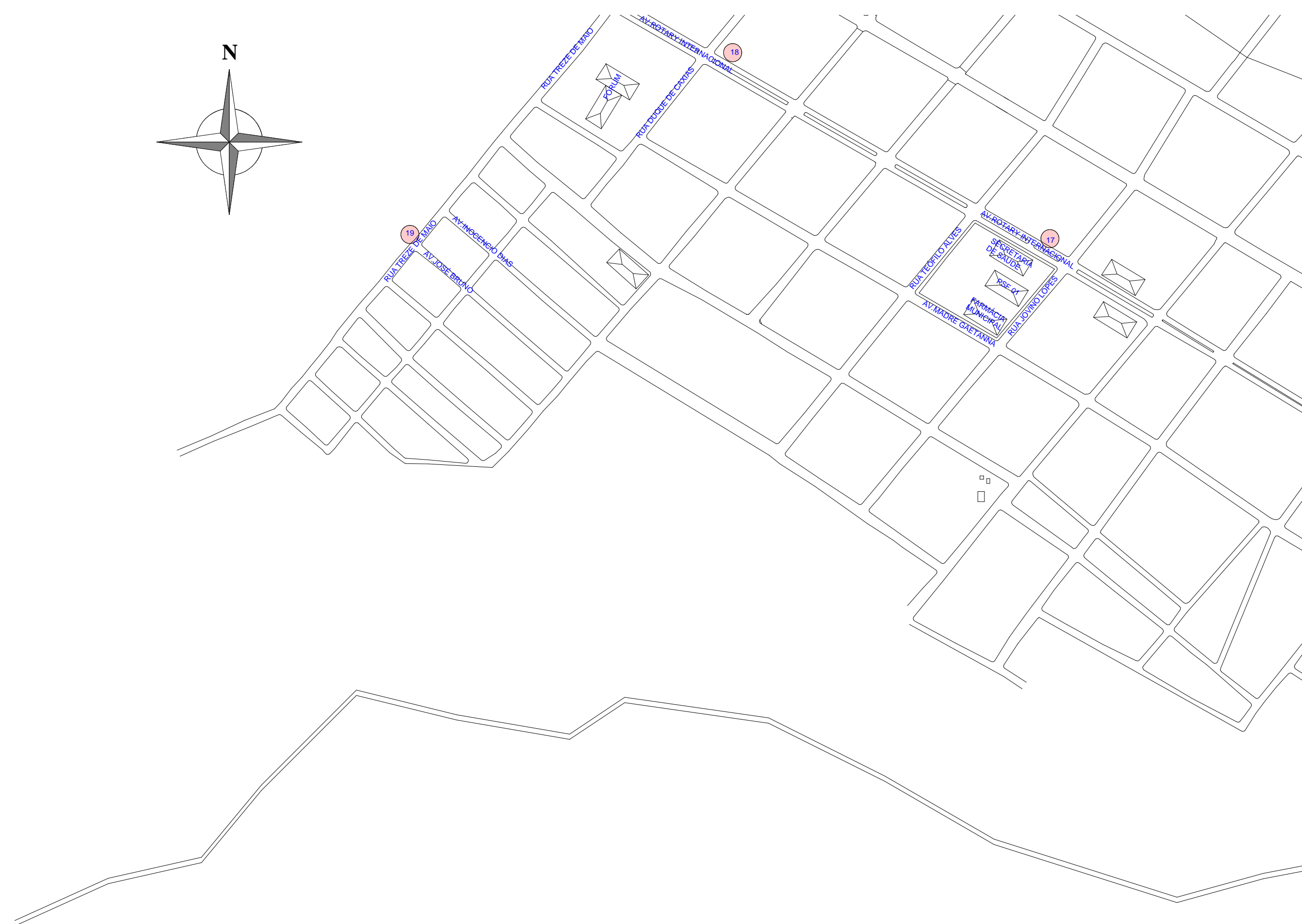

5 SETORIZAÇÃO 05
1 : 4000

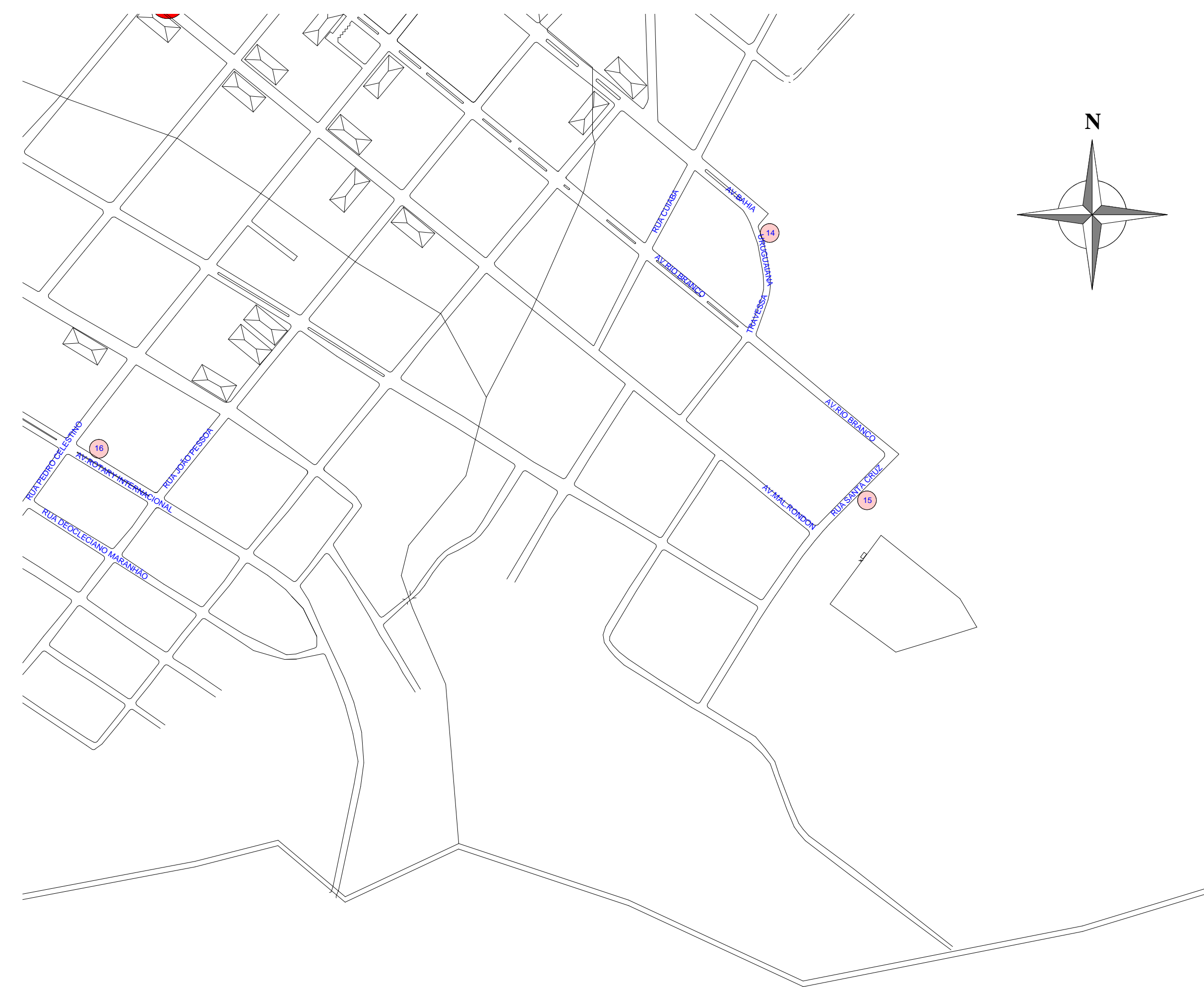

OBS:
01 - MEDIÇÃO EM METROS (M);
02 - ACOTAS PRELIMINARES SOBRE A ESCALA DO DESENHO;
03 - EM CASO DE DÓVILA, COMBATE O AUTOR DO PROJETO;
04 - REPRODUÇÃO SEMEANTE COM AUTORIZAÇÃO POR ESCRITO DO AUTOR DO PROJETO. LEI Nº. 8419 - LEI DO DIREITO AUTORAL;
05 - AS RAZÕES CONTIDAS NESTE PROJETO ARQUITETÔNICO SÃO ILUSTRATIVAS PODENDO SOFRER MUDANÇAS DURANTE A EXECUÇÃO.

CARIMBO DE APROVAÇÃO:

ASSOCIAÇÃO MATO-GROSSENSE DOS MUNICÍPIOS
COORDENAÇÃO DE PROJETOS
SITE: www.amm.org.br
E-MAIL: centraldeprojetosamm@gmail.com
ADM. NEURILAN FRAGA

TIPO DE OBRA:	INSTITUCIONAL	MODALIDADE:	CONSTRUÇÃO
OBRA:	IMPLANTAÇÃO DE ABRIGO PARA PARADA DE ÔNIBUS(20 UNIDADES)		
PROPRIETÁRIO/ CNPJ:	PREFEITURA MUNICIPAL DE GURATINGA CNPJ: 03.347.127/0001-70		
ENDEREÇO:	RUAS DIVERSAS		
AUTOR DO PROJETO: CREA/CAU:	KARLA FELIX ARQUITETA E URBANISTA R. dos Arqueólogos, 100 - Jd. Primavera - Guratingá - Mato Grosso do Sul		
RESPONSÁVEL TÉCNICO P/ OBRA:	ADM. NEURILAN FRAGA		

PROJETO BÁSICO ARQUITETÔNICO
SETORIZAÇÃO

Coordenadas Geográficas:	14°20'45.77" S 51°49'58.09" O	QUADRO DE ÁREAS
DATA DE ENTREGA:	26/02/2024	ÁREA TOTAL CONSTRUÍDA ABRIGO
REVISÃO:	00	PARADA DE ÔNIBUS(15 X 20) 123,00M²
ESCALA:	Como indicado	ABRIGO PARA PARADA DE ÔNIBUS(15 X 20) 123,00M²
RRT:	XXXXXXXXXX	DESENHO:

ARQ
FOLHA Nº
03
04

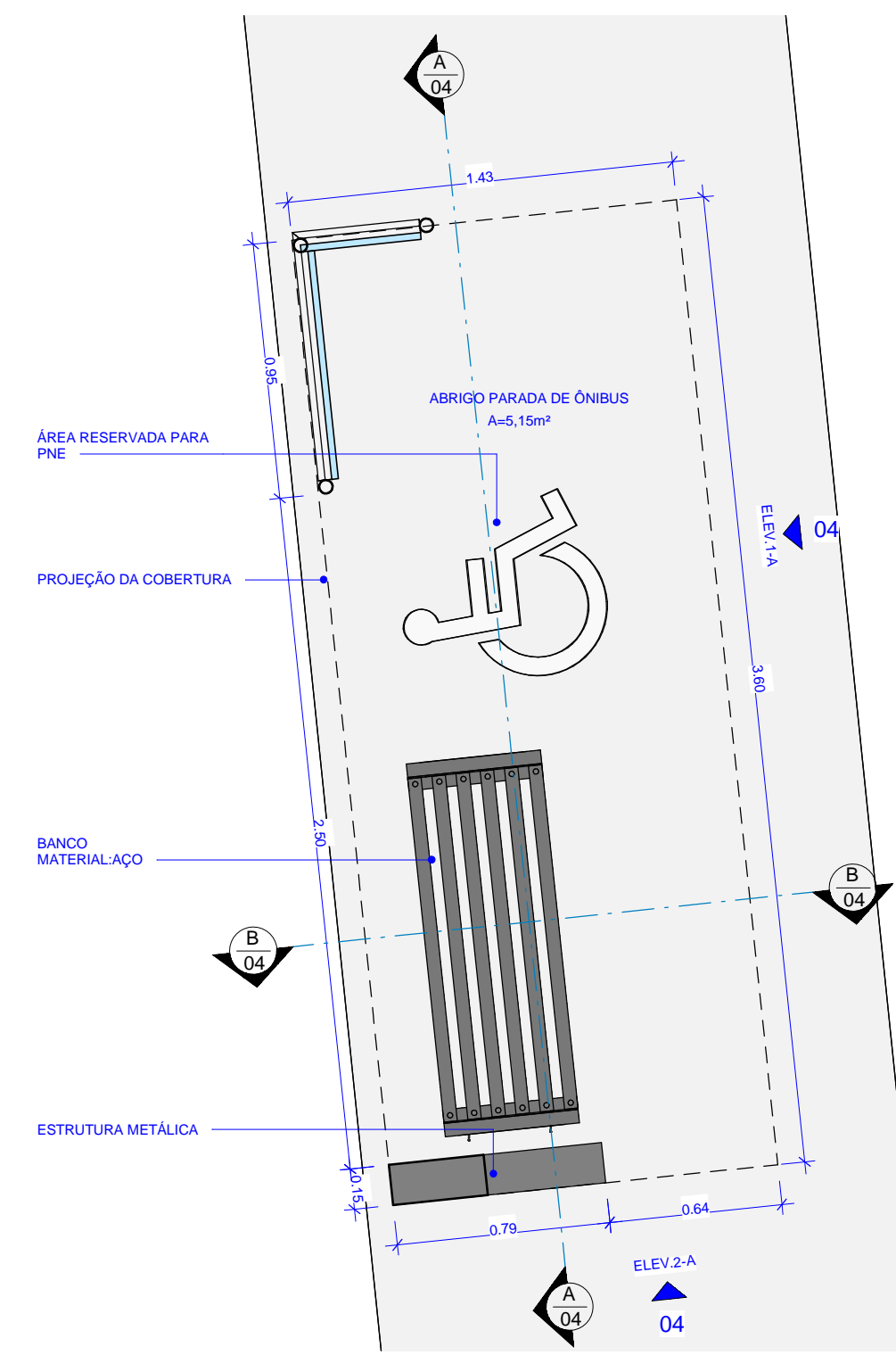

1 PLANTA BAIXA -DET.01
1:25

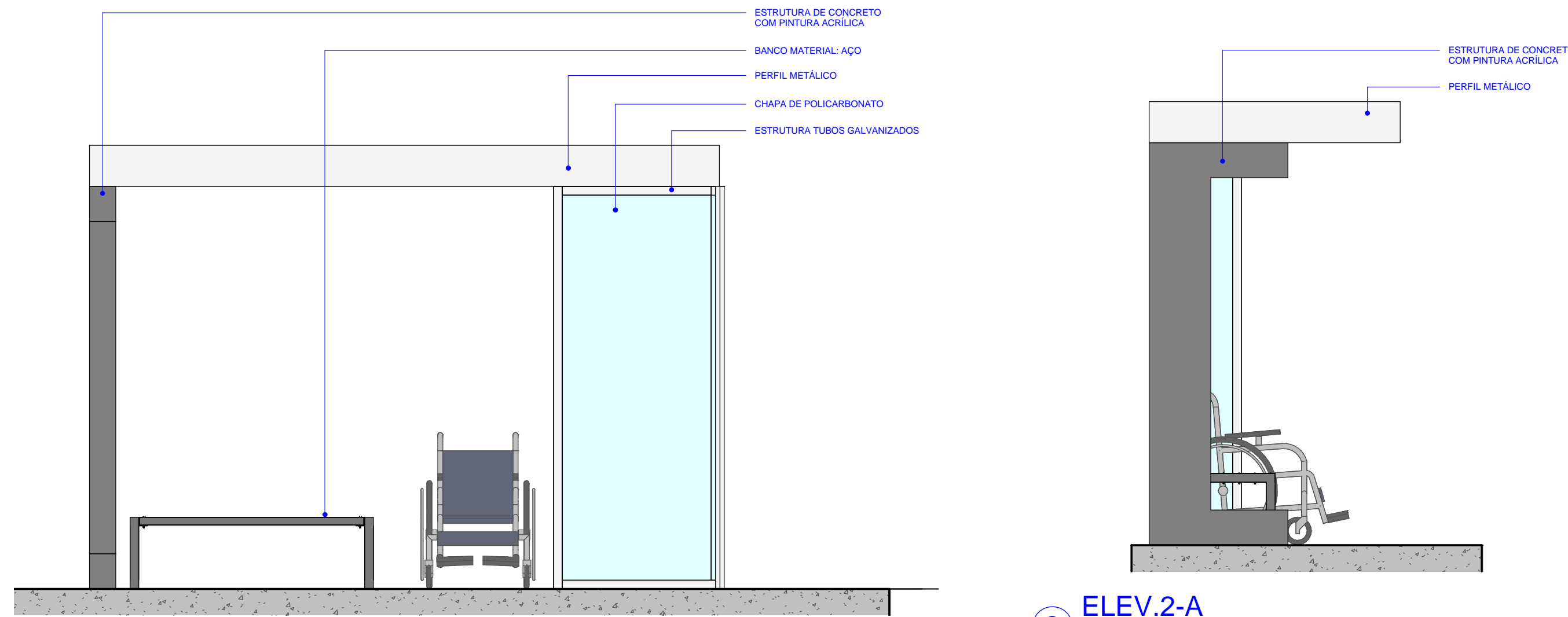

2 ELEV.1-A
1:25

3 ELEV.2-A
1:25

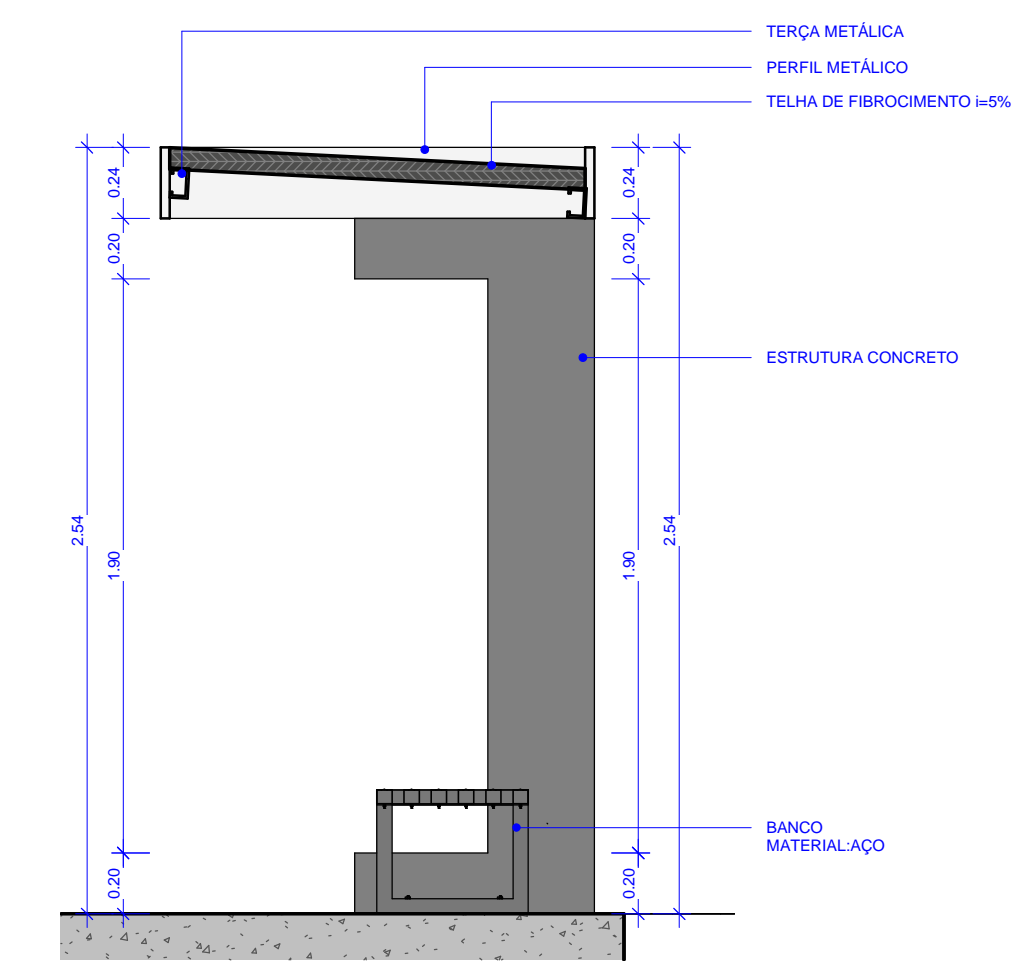

5 CORTE B-B
1:25

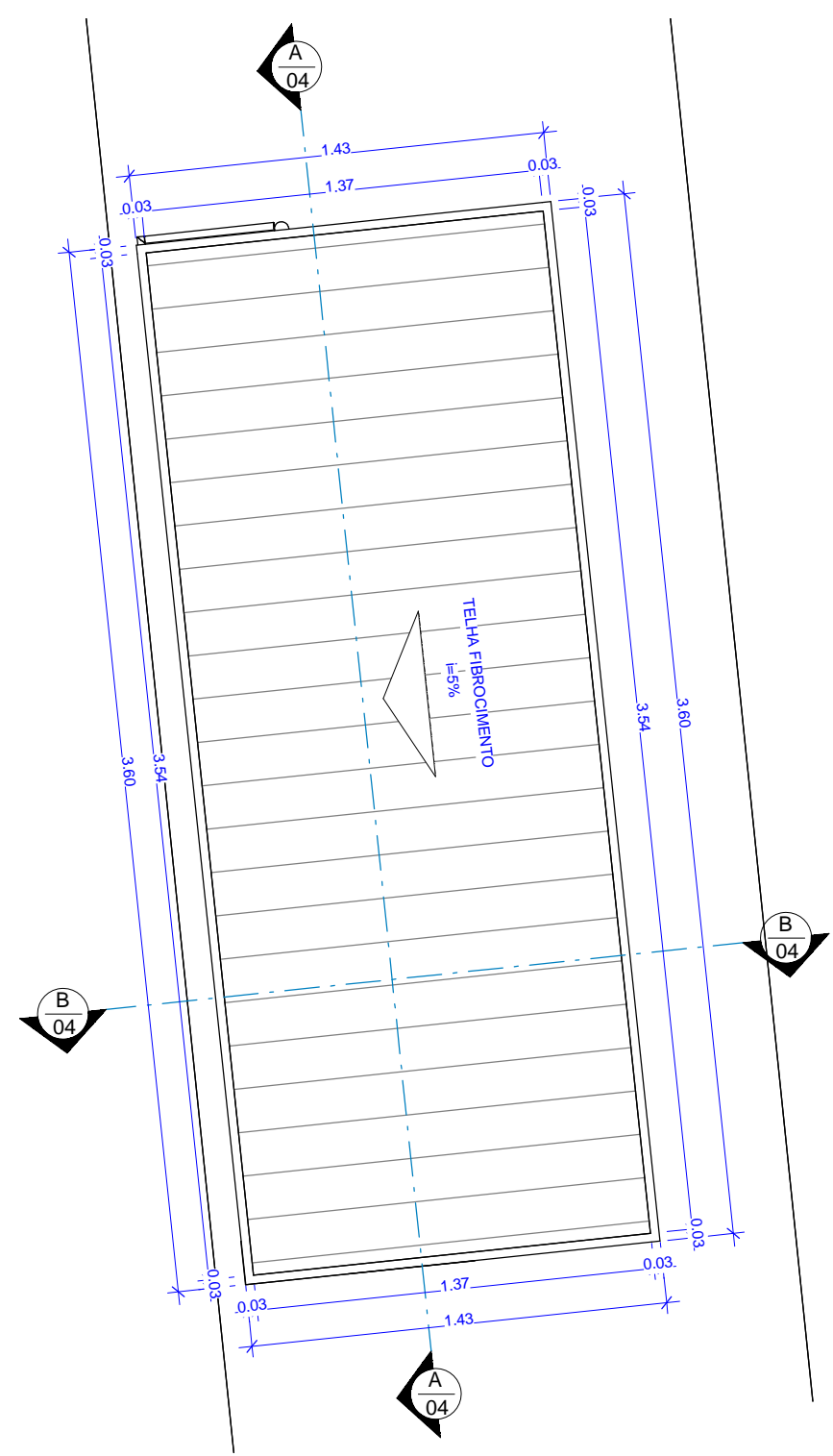

7 PLANTA DE COBERTURA
1:25

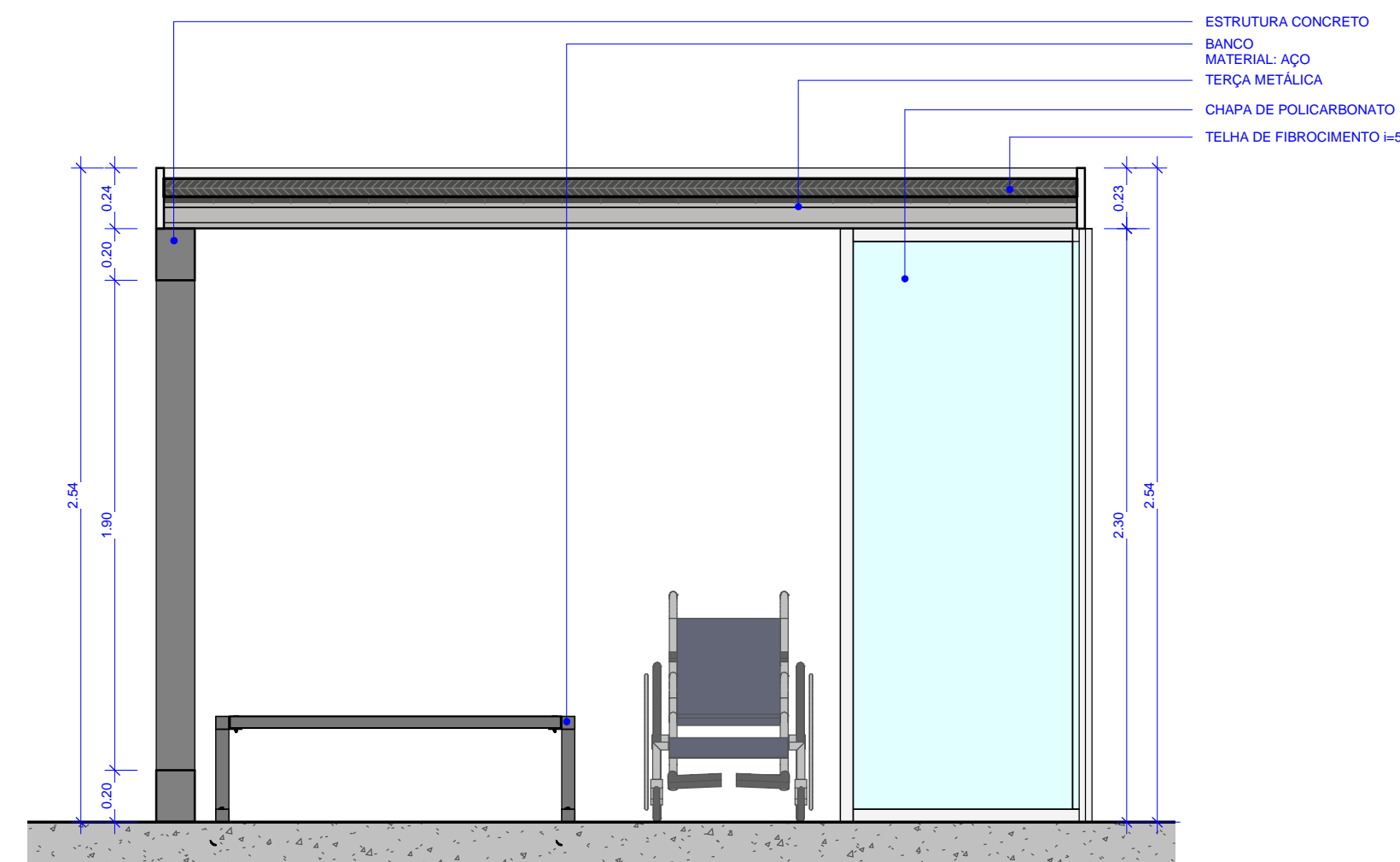

4 CORTE A-A
1:25

Tabela resumo												
Material		Série	Perfil	Comprimento			Volume			Peso		
Tipo	Designação			Perfil (m)	Série (m)	Material (m)	Perfil (m³)	Série (m³)	Material (m³)	Perfil (kg)	Série (kg)	Material (kg)
Aço dobrado	A-36	U	50x50x3.6	13.231			0.008			65.85		
				1.000	13.231		0.000	0.008	3.16	65.85		
						14.231		0.009		3.16	69.01	

Aço dobrado: Quantitativos das superfícies a pintar				
Série	Perfil	Superfície unitária (m²/m)	Comprimento (m)	Superfície (m²)
Quadrada	50x50x3.6	0.187	13.231	2.479
U	U60X50X2.66	0.308	1.000	0.308
			Total	2.787

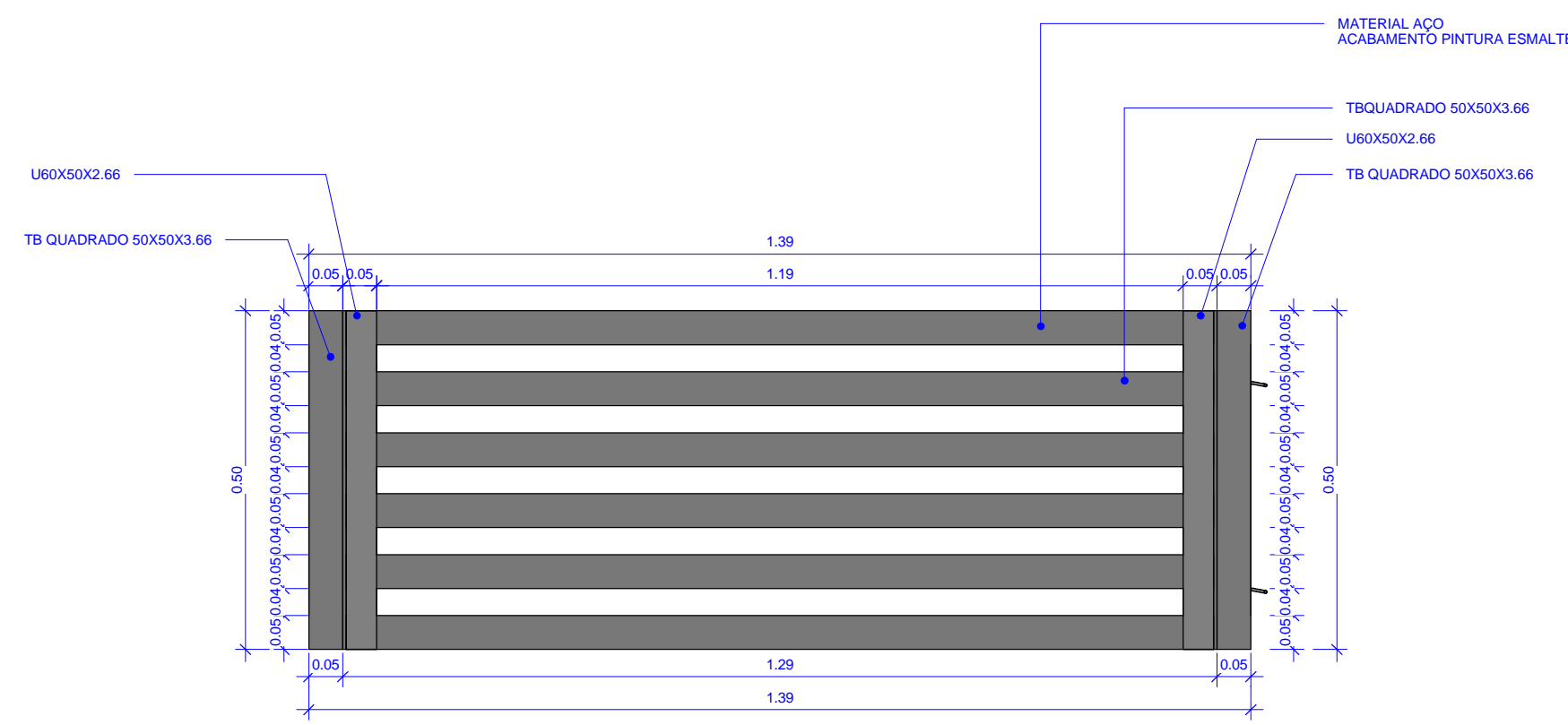

6 DET.BANCO
1:10

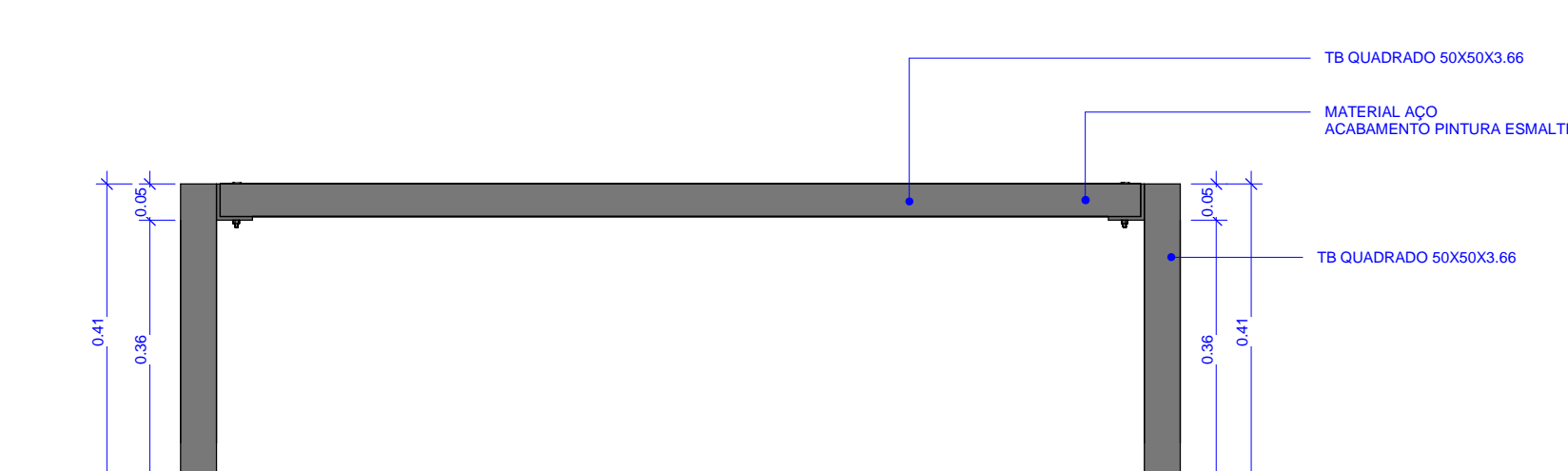

8 Elevação 1 - a
1:10

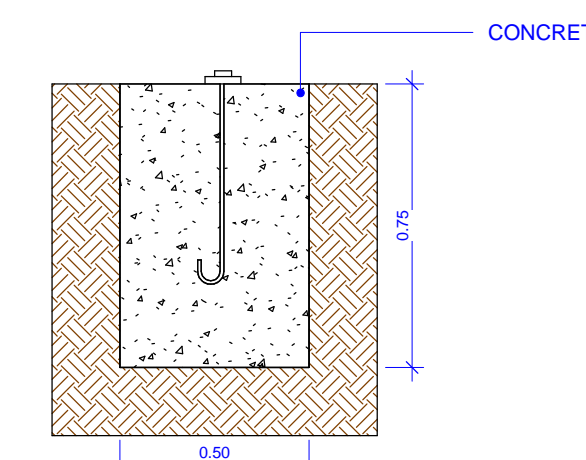

9 DET.ANCORAGEM
1:20

EQUIPAMENTOS URBANOS		
REPRESENTAÇÃO GRÁFICA	DESCRIÇÃO	QTD/m²
	ABRIGO PARADA DE ÔNIBUS	20

OBS:
01 - MEDIDAS DADAS EM METROS (m)
02 - AS COTAS PREVALECEM SOBRE A ESCALA DO DESENHO.
03 - EM CASO DE DÓVIDAS, CONSULTE O AUTOR DO PROJETO.
04 - REPRODUÇÃO SOMENTE COM AUTORIZAÇÃO POR ESCRITO DO AUTOR DO PROJETO. LEI Nº. 9.610 - LEI DO DIREITO AUTORAL.
05 - AS IMAGENS CONTIDAS NESTE PROJETO ARQUITETÔNICO SÃO ILUSTRATIVAS PODENDO SOFRER PEQUENAS ALTERAÇÕES DURANTE A EXECUÇÃO.

CARIMBO DE APROVAÇÃO:

ASSOCIAÇÃO MATO-GROSSENSE DOS MUNICÍPIOS
COORDENAÇÃO DE PROJETOS
SITE: www.amm.org.br
E-MAIL: centraldeprojetosamm@gmail.com
ADM. NEURILAN FRAGA

TIPO DE OBRA:	INSTITUCIONAL	MODALIDADE:	CONSTRUÇÃO
OBRA:	IMPLANTAÇÃO DE ABRIGO PARA PARADA DE ÔNIBUS(20 UNIDADES)		
PROPRIETÁRIO/ CNPJ:	PREFEITURA MUNICIPAL DE GUIRATINGA CNPJ: 03.347.127/0001-70		
ENDEREÇO:	RUAS DIVERSAS		
AUTOR DO PROJETO/ CREA/CAU:	KARLA FEJO ARQUITETA E URBANISTA ASSOCIADO MATO-GROSSENSE DOS MUNICÍPIOS		
RESPONSÁVEL TÉCNICO P/ OBRA:	A FORÇA VEM DOS MUNICÍPIOS		

PROJETO BÁSICO ARQUITETÔNICO
ASSUNTO:
PLANTA BAIXA DET.01, ELEV.1A,ELEV.2A, CORTE A-A, CORTE B-B, PERSPECTIVA,DET.BANCO

Coordenadas Geográficas: 16°20'45,77"S53°46'58,08"O	QUADRO DE ÁREAS	ARQ FOLHA Nº 04 04
DATA DE ENTREGA: 05/07/2022 17:02:51	ÁREA TOTAL CONSTRUÍDA ABRIGO PARADA DE ÔNIBUS (5,15 X 20): 103,00m²	
REVISÃO: 00	ÁREA TOTAL DE COBERTURA ABRIGO PARADA DE ÔNIBUS(5,15 X 20): 103,00m²	
ESCALA: Como indicado		
RRT: XXXXXXXX	DESENHO:	